

ELETRO TERRÍVEL

O maior distribuidor de lâmpadas especiais da América Latina

Vendas: (11) 3959 – 6855 / vendas@eletroterrivel.com.br

www.eletroterrivel.com.br

Rua Zilda, 834 - Casa Verde Cep. 02545-001 São Paulo – SP.

CNPJ. 61.467.528/0001-60 Insc. Estadual 104.851.743.110

São Paulo, 15 de março de 2007

AO

Conselho Regional de Contabilidade do Estado de São Paulo

A/C. Willian Candido dos Reis – Pregoeiro

CONSELHO REGIONAL DE CONTABILIDADE
DO ESTADO DE SÃO PAULO

REF: PREGÃO No : 02/2007

2007/015197

Prezado senhor,

15/03/2007 15:36:32

Origem: DAT

Chave: ELETRO

Destino: CLS

WEB-SCP

PROTOCOLO

WEB-SCP

Vimos por meio desta solicitar a desclassificação da empresa DEKAF COMERCIAL LTDA , referente ao lote 02 , em especial ao item 11 aonde a empresa ganhadora ofertou um produto chinês de qualidade muito inferior ao solicitado pelo edital . Conforme documentos em anexo , informamos que:

- a) A lamp Vapor metálico Azul Philips , possui vida mediana de 20.000 hs
- b) A lamp Vapor metálico Azul Peconic , possui vida mediana de 3.000 hs

⇒ Concluimos que a lâmpada Philips dura **6,67 vezes** mais que a lâmpada Peconic, marca cotada pela DEKAF.

Documentos em anexo :

- a) Catalogo Philips , e email da Philips com a informação de vida Mediana



ELETRO TERRÍVEL

O maior distribuidor de lâmpadas especiais da América Latina

Vendas: (11) 3959 – 6855 / vendas@eletroterrivel.com.br

www.eletroterrivel.com.br

Rua Zilda, 834 - Casa Verde Cep. 02545-001 São Paulo – SP.

CNPJ. 61.467.528/0001-60 Insc. Estadual 104.851.743.110

- b) Fax resposta da Importadora Peconic , informando a durabilidade da lamp . Caso necessitem maiores informações da Peconic , segue contato:

Sra. Lia , TEL: (11) – 66953734

FAX; (11) – 6695-4883

Desta forma reinteramos o pedido de desclassificação da empresa DEKAF e a classificação imediata de nossa empresa que ficou em segundo lugar

Sem mais,

Atenciosamente,

Eletro Terrível Ltda.

✓ Representante legal: JOSÉ CLAUDIO ROCHA CAVALCANTE

RG n.º 17.880.436

CPF n.º 022.136.598-26,

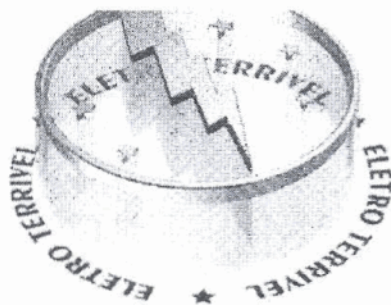

*Rua Zilda, 834-Casa Verde Tel:(11)3959.6855 atendimento@eletroterrivel.com.br Cep. 02545-001 São Paulo – SP.
CNPJ. 61.467.528/0001-60 Insc. Estadual 104.851.743.110*

Att Lia Importadora PECONIC

Boa tarde ,

Estamos com um cliente nos solicitando uma iluminação de uma fachadas de 40 metros , estamos pensando em colocar 20 conjuntos de 400w/azul .

Solicito :

**Preço para
20 pç lamp metálica 400w azul**

favor informar :

- a) Vida média da lâmpada**
- b) Tipo de reator para acender (vapor mercúrio mais Ignitor ou Vapor de Sódio mais Ignitor)**

Grato

Eng Tiago Botelho

Eletro Terrível Ltda.



Rua Zilda, 834 - Casa Verde, Tel: (11) 3959-6855 atendimento@eletroterrivel.com.br Cep: 02545-001 São Paulo - SP.
CNPJ: 01.457.526/0001-00 Insc. Estadual 104.851.743.110

Att Lia Importadora PECONIC

Boa tarde,

Estamos com um cliente nos solicitando uma iluminação de uma fachadas de 40 metros, estamos pensando em colocar 20 conjuntos de 400w/azul.

Solicito :

Preço para 25,90
20 pç lamp metálica 400w azul

favor informar :

- a) Vida média da lâmpada - 3000 HRS
- b) Tipo de reator para acender (vapor mercúrio mais Ignitor ou Vapor de Sódio mais Ignitor) - OSRAN

Obs: somente termos lâmpadas

Grato

Eng Tiago Botelho

6

Tiago Botelho

De: Wilson Theodosio [wilson.theodosio@philips.com] em nome de Luz Spot [luz.spot@philips.com]
Enviado em: terça-feira, 13 de março de 2007 16:47
Para: Tiago Botelho
Assunto: Informativo

Caro Thiago,

Agradecemos seu contato e informamos que as lâmpadas de Vapor Metálico ArtColour MH-T400W, de fabricação da Philips, possuem vida mediana de 20000 horas. Esta família existe nas cores vermelha, azul, verde e violeta.

Qualquer dúvida, favor entrar em contato.

Att,

Wilson Theodosio
SPOT - Serviço Philips de Orientação Técnica
Philips do Brasil Ltda - Lighting
Rua Verbo Divino, 1400 - 6º andar - Chácara Santo Antonio
04719-002 - São Paulo - SP
Tel: +55 11 2125-0635
Fax: +55 11 2125-0735
www.luz.philips.com

Informamos que a partir de 01/08/06, o novo 0800 para contato com o SPOT - Serviço Philips de Orientação Técnica será: 0800 979 19 25

The information contained in this message is confidential and may be legally privileged. The message is intended solely for the addressee(s). If you are not the intended recipient, you are hereby notified that any use, dissemination, or reproduction is strictly prohibited and may be unlawful. If you are not the intended recipient, please contact the sender by return e-mail and destroy all copies of the original message.

Lâmpadas de Descarga de Alta Intensidade (H.I.D.)

ARTCOLOUR (MH-T) (Vapor Metálico Colorida)

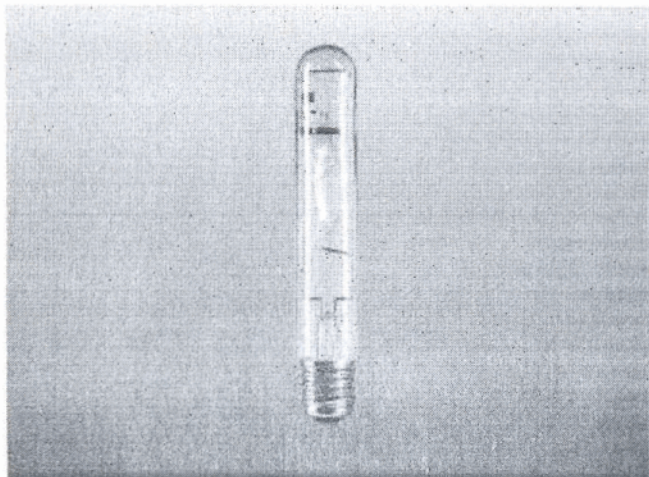

São lâmpadas de descarga de alta intensidade com formato tubular, compostas por um tubo de descarga de quartzo preenchido por vapor de mercúrio em alta pressão aliado a uma mistura de gases metálicos coloridos. As lâmpadas Artcolour não necessitam de filtro para emitir luz colorida, sendo portanto uma excelente alternativa para a criação de efeitos diferenciados em diversas aplicações. Necessitam de equipamento auxiliar (os mesmos utilizados para lâmpadas de vapor de mercúrio + ignitor).

Aplicações

Ideais para iluminação decorativa e de destaque de áreas em que deseja-se a obtenção de efeitos diferenciados, como eventos promocionais, parques temáticos, áreas turísticas, festas, parques, monumentos, fachadas de edifícios e similares.

As lâmpadas Artcolour MH-T devem ser utilizadas em luminárias fechadas (com vidro protetor).

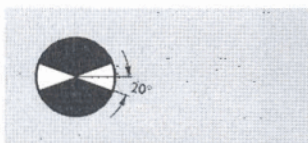
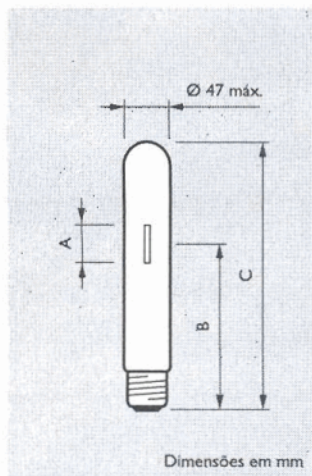

Posição de funcionamento

Tipo	A máx.	B máx.	C máx.
MH-T 400W	44	172	283



PHILIPS



Lâmpadas de Descarga de Alta Intensidade (H.I.D.)

ARTCOLOUR (MH-T) (Vapor Metálico Colorida)

Código Comercial	Base	Potência (W)	Tensão (V)	Tensão de ignição (V)	Corrente de partida (A)	Tempo de ignição (seg.)	Fluxo luminoso (lm)	Código de barras individual	Código de barras coletivo
MH-T 400W/VERMELH	E40	380	120	198	6	20	18000	8711500201614	08711500201621
MH-T 400W/AZUL	F40	380	120	198	6	20	10000	8711500201591	08711500201607
MH-T 400W/VERDE	F40	380	120	198	6	20	29000	8711500201638	08711500201645
MH-T 400W/VIOLETA	E40	380	120	198	6	20	10000	8711500201652	08711500201669

■ Produto Pro

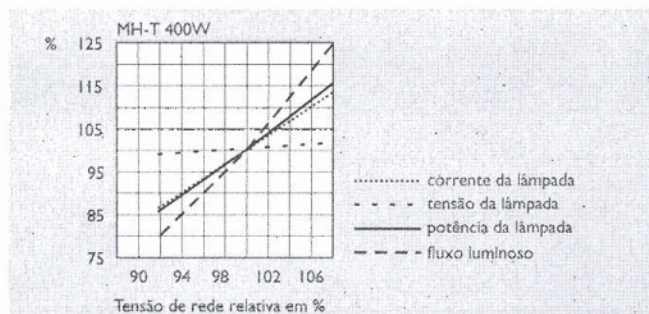
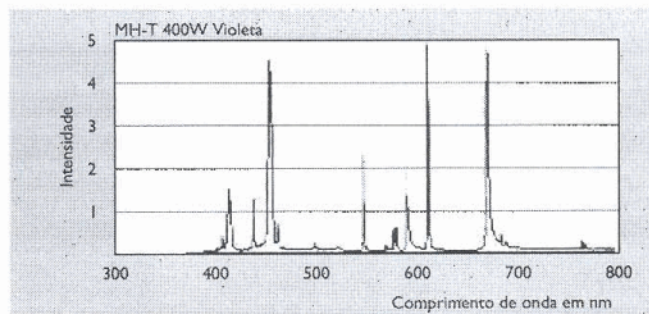
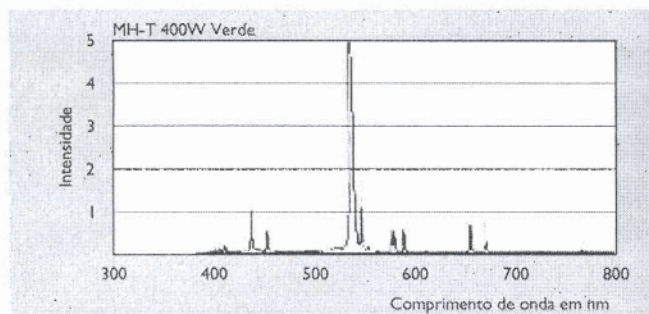
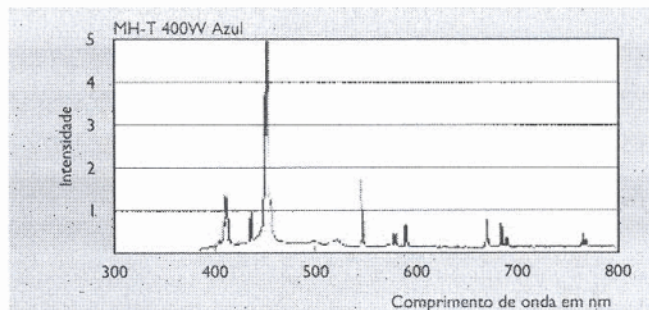
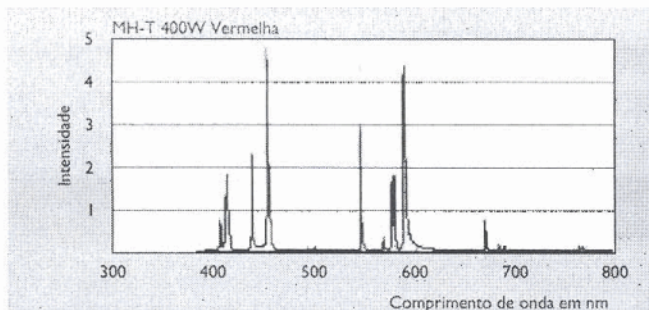

Efeitos da variação da tensão de rede

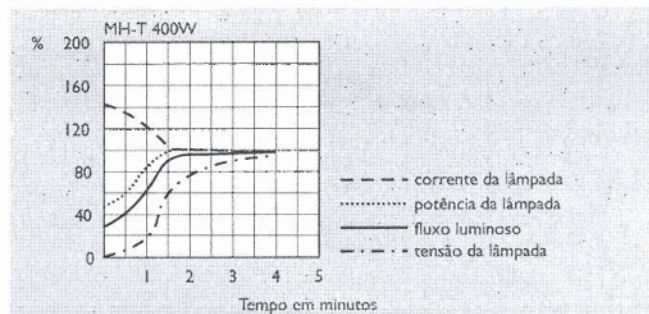

Performance da lâmpada na partida

Tendo em vista a constante atualização tecnológica dos produtos PHILIPS, eventuais modificações poderão ser efetuadas sem prévio aviso. As fotos são meramente ilustrativas. Em caso de dúvidas, consulte o SPOT (Serviço Philips de Orientação Técnica). Revisado em Julho/2004.



Fone: (0800) 99 19 25 • (11) 2125 0635 • Fax: (11) 2125 0735
E-mail: luz.spot@philips.com • Site: www.luz.philips.com



(Handwritten signature)